

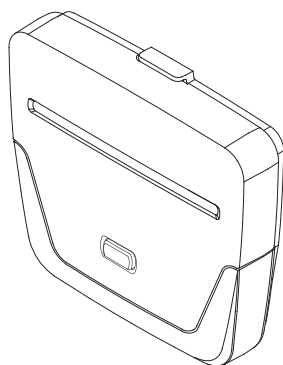

# BAXI



## Bezdrátová souprava pro QAA75



Firma BAXI S.p.A. jako jeden z největších evropských výrobců teplotechiky pro domácnost (závěsné plynové kotle, stacionární kotle, elektrické ohříváče vody) získala certifikát CSQ podle normy UNI EN ISO 9001.

Tento certifikát zaručuje, že systém kvality, užívaný ve firmě BAXI S.p.A. z Bassano del Grappa, místě výroby tohoto kotle, vyhovuje nejpřísnější normě – UNI EN ISO 9001, která se týká všech etap organizace práce a těch nejdůležitějších v procesu výroby/distribuce.

## Vážený zákazníku,

domníváme se, že Váš nový kotel uspokojí všechny Vaše požadavky a potřeby. Nákup výrobku BAXI zaručuje splnění všech Vašich očekávání: dobré fungování a jednoduché používání.

Žádáme Vás, abyste tento návod neodkládal, ale naopak ho pozorně přečetl, protože obsahuje užitečné informace pro správnou a účinnou údržbu Vašeho kotle.

---

Baxi si z důvodu neustálého zlepšování svých výrobků vyhrazuje právo modifikovat kdykoli a bez předchozího upozornění údaje uvedené v této dokumentaci. Tato dokumentace má pouze informativní charakter a nesmí být použita jako smlouva ve vztahu ke třetím osobám.

---

Firma BAXI S.p.A. prohlašuje, že modely kotlů uvedené v tomto návodu jsou označeny značkou CE v souladu s požadavky následujících evropských směrnic:

- Směrnice, týkající se účinnosti plynových kotlů (92/42/CEE)
- Směrnice, týkající se nízkého napětí (73/23/CEE)
- Směrnice, týkající se elektromagnetické kompatibility (89/336/CEE)
- Směrnice, týkající se spotřebičů plyných paliv (90/396/CEE)



1. Složení sady .....	4
2. Instalace .....	4
3. Připojení bezdrátového zařízení .....	4
4. Legenda symbolů.....	5
Příloha A – B.....	6

Bezdrátová souprava pro QAA75s LED signalizací umožňuje instalovat ovládací panel kotle řady Platinum na stěnu do některé z vybraných místností. Než začnete s montáží soupravy, věnujte pozornost i návodu na použití kotle. Ujistěte se, že tato souprava je kompatibilní s uvedeným typem kotle.

Bezdrátová souprava pro QAA75s 5 LED kontrolkami může být použita v kombinaci s kotlem s neodnímatelným ovládacím panelem (Luna Duo-tec MP), pokud je navíc připojeno zařízení dálkového ovládání A-B1, jak je znázorněno na obrázku 3 v příloze B na konci tohoto manuálu.

## 1 Složení sady

Komponenty v sadě	3 LED	5 LED	5 LED bezdrátová varianta
Sada drátová s 3 LED kontrolkami	X		
Sada bezdrátová s 5 LED kontrolkami			X
2 hmoždinky a 2 šrouby Ø 8 mm	X	X	X
Základna pro dálkové ovládání (instalace na stěnu)	X	X	
Základna pro ovládací panel u bezdrátové verze (instalace na stěnu)			X
3 tužkové baterie AA (1,5 V)			X

## 2 Instalace

Postup instalace je následující (viz obrázky v příloze A na konci tohoto manuálu):

- odpojte kotel z elektrické sítě
- velmi opatrně vyjměte soupravu pro bezdrátový přenos s LED kontrolkami B
- protáhněte 3 drátky vedoucí ze svorkovnice M2 kotle otvorem v základně B1, která má nainstalována na stěnu
- zapojte drátky 1-2-3 svorkovnice M2 kotle do příslušných zdířek (1)-(2)-(3) svorkovnice základny B1
- připevněte základnu B1 na zeď pomocí hmoždinek a šroubů, které jsou součástí sady
- další konfigurace naleznete na obrázcích 1, 2, 3 v příloze B na konci tohoto manuálu

## 3 Připojení bezdrátového zařízení

Pokud chcete kotel ovládat pomocí bezdrátového zařízení <sup>(p)</sup>, je nutné jej nakonfigurovat. Pokud má být zapojeno více jednotek (maximálně 3), je třeba nakonfigurovat nové dálkové ovládání jako jednotku 2 nebo jako jednotku 3 (v případě 3 připojených jednotek).

### Nakonfigurování dálkového ovládání 2 (3)

- vstupte do Menu 2 podle pokynů v návodu ke kotli nebo k dálkovému ovládání (pokud je dodáváno jako příslušenství)
- otáčejte ovladačem A, až vstoupíte do menu Uvedení do provozu. Stiskněte ovladač pro potvrzení volby.
- otáčejte ovladačem A, až se na displeji zobrazí Ovládací jednotka. Stiskněte ovladač pro potvrzení volby.
- otáčejte ovladačem až k programovacímu řádku 40. Stiskněte ovladač pro potvrzení volby.
- otáčejte ovladačem A pro výběr prostorové jednotky. Stiskněte ovladač pro potvrzení vybrané jednotky

Než začnete propojovat prostorovou jednotku nebo i více jednotek s bezdrátovým zařízením, ujistěte se, že je kotel zapojen do sítě, a pak postupujte následovně:

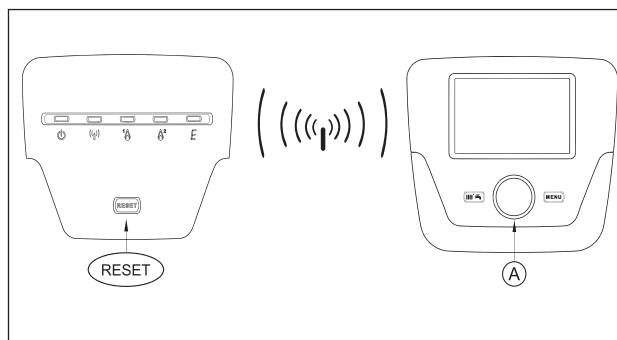

### PŘÍSLUŠENSTVÍ

- podržte stisknuto tlačítko RESET na bezdrátovém zařízení s 5 LED kontrolkami, dokud se nerozsvítí kontrolky <sup>(p)</sup> a <sup>(š)</sup>.

### DÁLKOVÉ OVLÁDÁNÍ





- vstupte do Menu 2 podle pokynů v návodu ke kotli nebo k dálkovému ovládání (pokud je dodáván jako příslušenství)
- otáčejte ovladačem A, až vstoupíte do menu Uvedení do provozu. Stiskněte ovladač pro potvrzení volby.
- otáčejte ovladačem A, až k menu Radio. Stiskněte ovladač pro potvrzení volby.
- otáčejte ovladačem až k programovacímu řádku 120. Stiskněte ovladač pro potvrzení volby.
- otáčejte ovladačem A pro výběr nápisu „ano“. Stiskněte ovladač pro potvrzení.

Je-li příslušenství radiově zapojeno s dálkovým ovládáním, obě kontrolky <sup>(p)</sup> a <sup>(š)</sup> se vypnou

## NAKONFIGUROVÁNÍ BEZDRÁTOVÉ VNĚJŠÍ SONDY

Zařízení lze mezi sebou propojit pomocí dvoužilového kabelu. Kabel jsou zaměnitelné. Napájení zajišťují 2 alkalické baterie (1,5 V) typu AAA (LR03).

Postup pro zapojení příslušenství



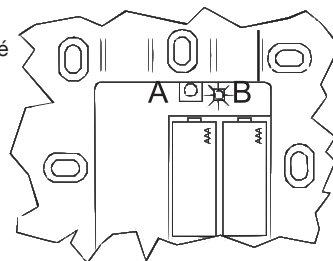







- stiskněte tlačítko reset na příslušenství s 5i kontrolkami a držte stisknuto, dokud se nerozsvítí kontrolky  a , poté uvolněte tlačítko
- stiskněte tlačítko A na radiovém vysílači vnější sondy alespoň na 12 vteřin, až začne kontrolka B rychle blikat (prvních 5 vteřin světýlko svítí, dalších 5 vteřin pomalu bliká, pak začne blikat rychle)
- zapojení je nastaveno, když kontrolka  příslušenství s 5i kontrolkami dvakrát rychle zabliká a kontrolky  a  se rozsvítí
- ještě jednou stiskněte krátce tlačítko A na vysílači bezdrátové vnější sondy, až se kontrolka vypne.



### Test

- stiskněte tlačítko A na vysílači bezdrátové vnější sondy po dobu 3 – 8 vteřin, až kontrolka začne pomalu blikat.
- pokud komunikace funguje, každých 10 vteřin se krátce rozsvítí kontrolka  na příslušenství s 5i kontrolkami
- po dokončení testu stiskněte ještě jednou krátce tlačítko A na vysílači bezdrátové vnější sondy, až kontrolka zhasne







### Postup pro přerušení zapojení mezi prvky příslušenství

- stiskněte tlačítko reset na příslušenství s 5i kontrolkami a držte stisknuto, cca po 5 vteřinách se rozsvítí kontrolky  a , následně se rozsvítí kontrolky , , , a , uvolněte tlačítko reset
- kontrolky , ,  a  dvakrát rychle zablikají, poté se rozsvítí kontrolka 

 Tento postup přeruší spojení mezi příslušenství s 5i kontrolkami a veškerými prvky příslušenství napojenými na zařízení.

## 4 Legenda symbolů

### VYSVĚTLIVKY K SYMBOLŮM INTERFACE S KONTROLKAMI

SYMBOL	BARVA KONTROLKY	POPIS
	ZELENÁ	Příslušenství je elektricky napájeno
		Pouze pro bezdrátovou sadu (komunikace WIRELESS) Probíhá komunikace mezi příslušenstvím a kotlem. Význam blikání s dvouvteřinovou pauzou: <ul style="list-style-type: none"><li>• jedno zablikání: chyba v komunikaci mezi kotlem a dálkovým ovládáním</li><li>• dvě zablikání: chyba v komunikaci mezi kotlem a druhým dálkovým ovládáním (pokud je nainstalováno)</li><li>• tři zablikání: chyba v komunikaci mezi kotlem a třetím dálkovým ovládáním (pokud je nainstalováno)</li><li>• čtyři zablikání: chyba v komunikaci vnější sondy</li><li>• pět zablikání: chyba v komunikaci zesilovače signálu</li></ul>
	ŽLUTÁ	Hořák v provozu (3 kontrolky)
	ŽLUTÁ	Výkon kotle je nižší než 70% (5 kontrolky)
	ŽLUTÁ	Výkon kotle je vyšší než 70% (5 kontrolky)
	ČERVENÁ	Stále svítí: neresetovatelná chyba Bliká: pomocí tlačítka RESET chybu resetujete POZN.: u příslušenství se 3 kontrolkami lze chybu vždy resetovat

 VÍCE INFORMACÍ NALEZNETE V PŘÍLOZE A.

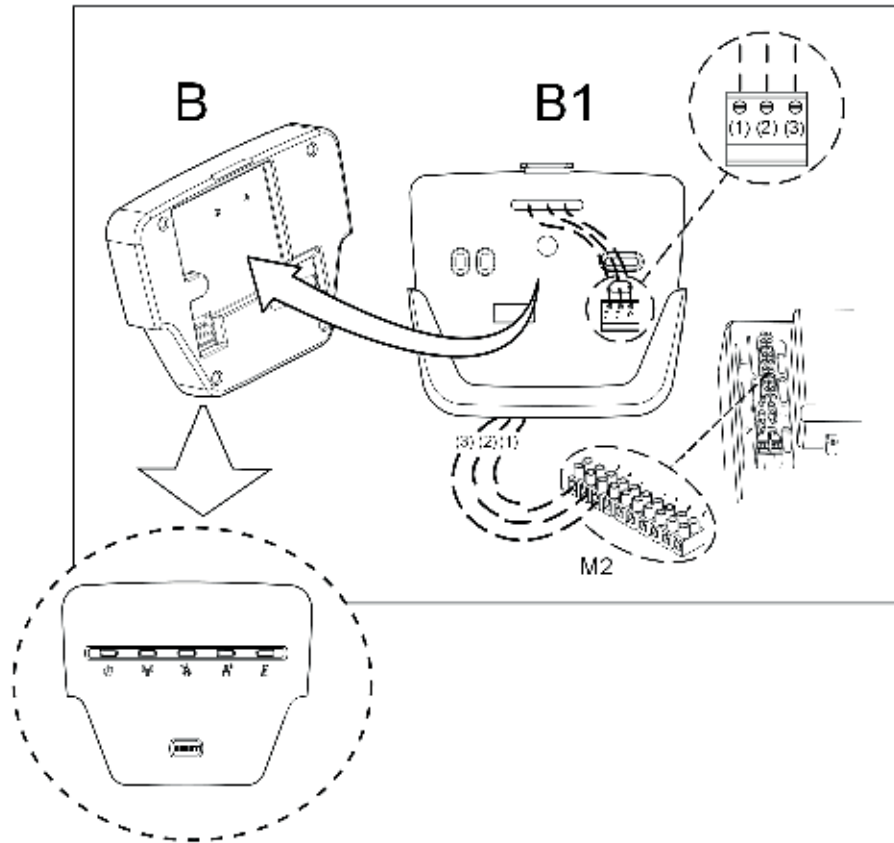

①

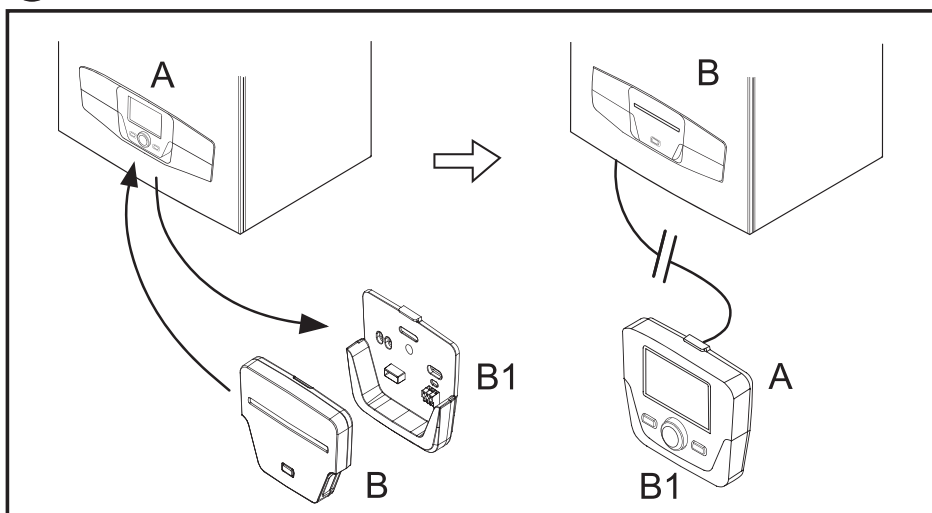

②

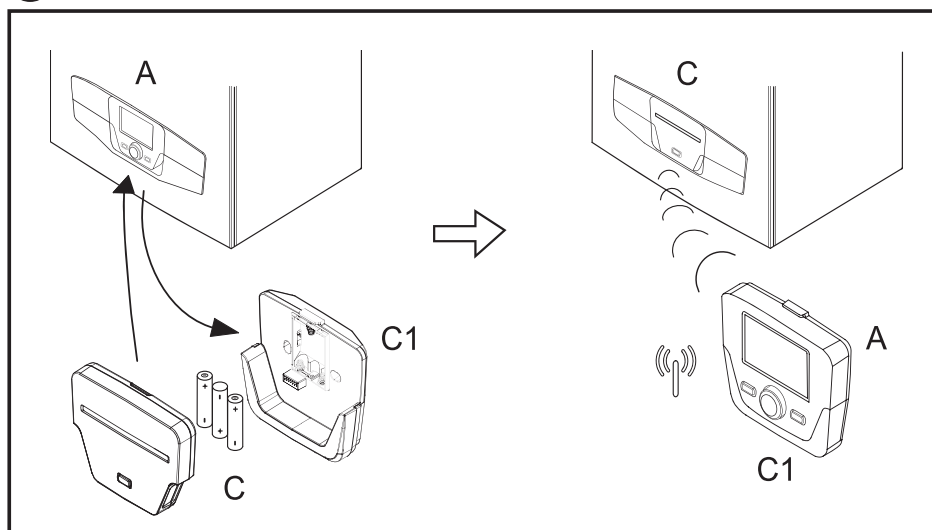

③

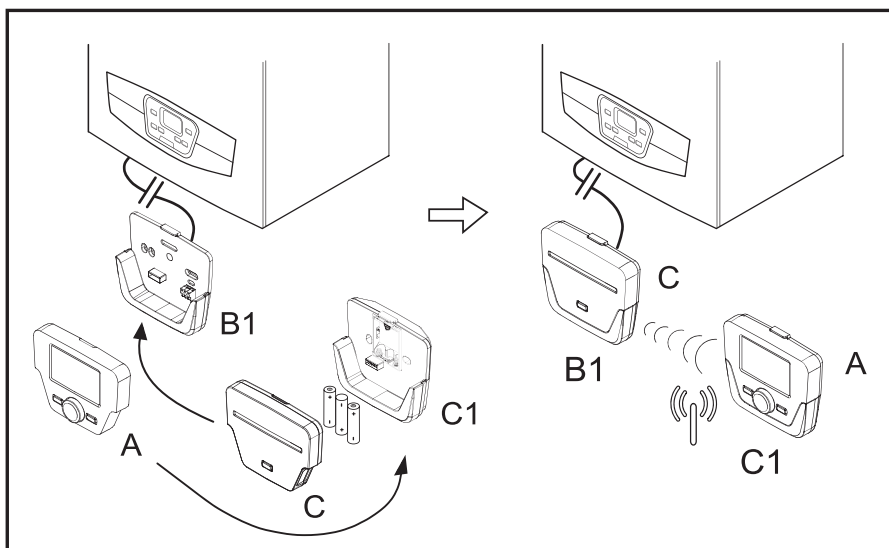

# BAXI

## BDR Thermea (Czech republic) s.r.o.

[www.baxi.cz](http://www.baxi.cz)

### centrála Praha:

Jeseniova 2770 / 56, 130 00 Praha 3

Tel.: +420 - 271 001 627

Fax: +420 - 271 771 468

e-mail: [info@baxi.cz](mailto:info@baxi.cz)

### středisko Brno:

Antonína Slavíka 7, 602 00 Brno

Tel./Fax: +420 543 211 615

### OBCHODNĚ – TECHNICKÁ ZASTOUPENÍ PRO REGIONY:

#### PRAHA a JIŽNÍ ČECHY:

Pavel Žvátora

[pavel.zvatora@baxi.cz](mailto:pavel.zvatora@baxi.cz)

tel.: +420 608 976 678

#### ZÁPADNÍ, SEVERNÍ a VÝCHODNÍ ČECHY:

Petr Paunkovič

[petr.paunkovic@baxi.cz](mailto:petr.paunkovic@baxi.cz)

tel.: +420 602 464 244

#### BRNO a JIŽNÍ MORAVA:

Pavel Polcr

[pavel.polcr@baxi.cz](mailto:pavel.polcr@baxi.cz)

tel.: +420 739 592 955

#### SEVERNÍ MORAVA:

Jiří Chrascina

[jiri.chrascina@baxi.cz](mailto:jiri.chrascina@baxi.cz)

tel.: +420 728 950 685

### TECHNICKÁ PODPORA PRO ÚZEMÍ:

#### ČECHY:

Filip Suchánek

[filip.suchanek@baxi.cz](mailto:filip.suchanek@baxi.cz)

tel.: +420 603 431 938

#### MORAVA:

Zdeněk Rumpík

[zdenek.rumpik@baxi.cz](mailto:zdenek.rumpik@baxi.cz)

tel.: +420 739 592 005

#### Hlavní technik

Jiří Šikula

[jiri.sikula@baxi.cz](mailto:jiri.sikula@baxi.cz)

tel.: +420 737 287 176

[www.bdrthermea.cz](http://www.bdrthermea.cz)

Firma BAXI S.p.A. si z důvodu neustálého zlepšování svých výrobků, vyhrazuje právo modifikovat kdykoli a bez předchozího upozornění údaje uvedené v této dokumentaci. Tato dokumentace má pouze informativní charakter a nesmí být použita jako smlouva ve vztahu k třetím osobám.

**BAXI S.p.A.** 36061 BASSANO DEL GRAPPA (VI) ITALIA  
Via Trozzetti, 20; tel. 0424 – 517111; telefax 0424/38089